

WIND DANCER



Un drapeau au format XXL pour être visible à coup sûr !

Caractéristiques

- Structure plastique et aluminium avec embase incluse
- Mât télescopique avec 3 hauteurs ajustables
- Visuel fixé par un système d'œillets
- Disponible en impression recto seul ou recto-verso
- Pied avec réservoir d'une capacité de 66L (lesté avec du sable ou de l'eau)
- Résiste à des vents de 20 à 28 km/h (niveau 4 sur l'échelle de Beaufort)
- Sacs de transport en option

Les + produit

- Surface de communication optimum grâce à sa forme
- S'adapte à votre communication : 2900, 4170 et 5300 mm de hauteur

Média recommandé

- Maille drapeau
- Nous recommandons une finition avec œillets (diamètre interne : 9.5 mm) et ourlet en périphérie
- Dimensions visibles : VOILE 5 M : 3500 (h) x 1000 (l)
VOILE 4 M : 2600 (h) x 1000 (l)

Les gabarits d'impression mis à disposition sont fournis à titre indicatif. Ils tiennent compte de procédés internes qui peuvent varier selon vos équipements, matières & finitions. En cas d'impression par vos soins, il vous appartient de tester au préalable la compatibilité de votre média avec le produit avant utilisation.

Recommandé avec :



Sacs de transport Wind Dancer
Mât : AB105P
Embase : AB105B
Mât et embase (2 sacs) : AB105-C

WIND DANCER

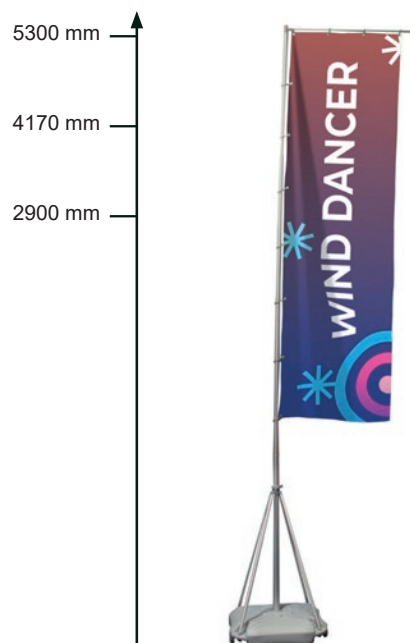

Voile : 11 oeillets : 4 oeillets hauts et 7 oeillets côtés (diamètre interne de 9.5 mm)

Anneaux du mât : 4 petits anneaux (diamètre interne de 21 mm) et 7 grands anneaux (diamètre interne de 60 mm)

Dimension du mât :

- Du sol à la 1^{ère} jonction de mât : 1400 mm
- 1^{ère} partie du mât : 1320 mm
- 2^{ème} partie du mât : 1290 mm
- 3^{ème} partie du mât : 1250 mm

3 hauteurs de mât ajustables

Informations structure

Référence	Désignation	Dimensions structure assemblée (mm) h x l x p	Poids structure assemblée	Dimension du pied (mm) H x l x Ø	Contenance du pied	Diamètre extérieur / intérieur du mât (mm)	Dimensions colis (mm) h x l x p	Poids colis
WD105	Wind Dancer 5m – Mât	2900/4170/5300 x 1000 x 1000	6,8 kg (avec pied vide)	200 x 1000 x 1000	66L	Ø 55 / Ø 14	120 x 1660 x 120 790 x 790 x 200	3,9 kg
	Wind Dancer 5m - Embase		72,8 kg (avec pied rempli)					5,3 kg

Les dimensions sont approximatives

WIND DANCER

Notice de montage

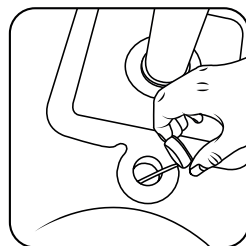
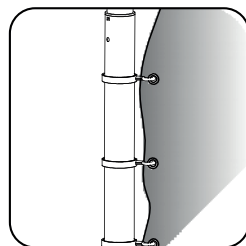
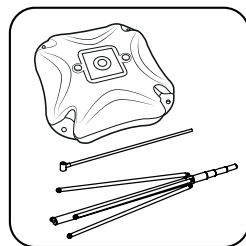

Remplir d'eau

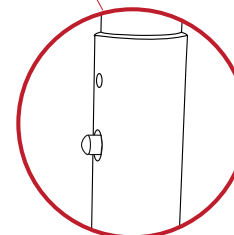
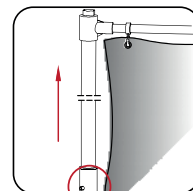
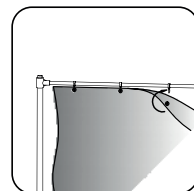
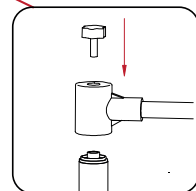
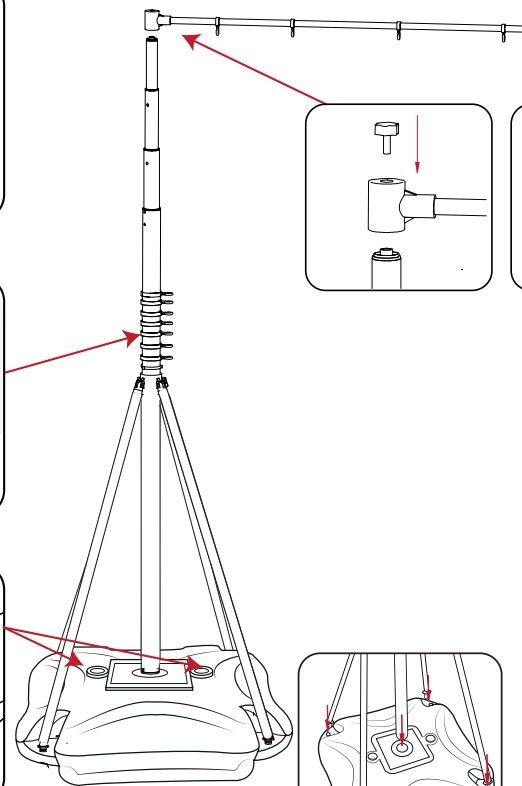

Étendre le mât jusqu'à ce que chaque mécanisme s'enclenche

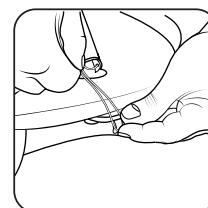
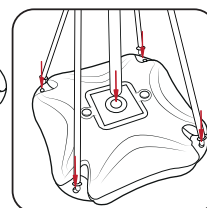

Fixer les clips sur le dessous