



panoramic[®]
h-line

 **expocom**
SIGNALÉTIQUE - ENSEIGNE - DÉCORS

2

Des modules pré-assemblés

Stand modulaire

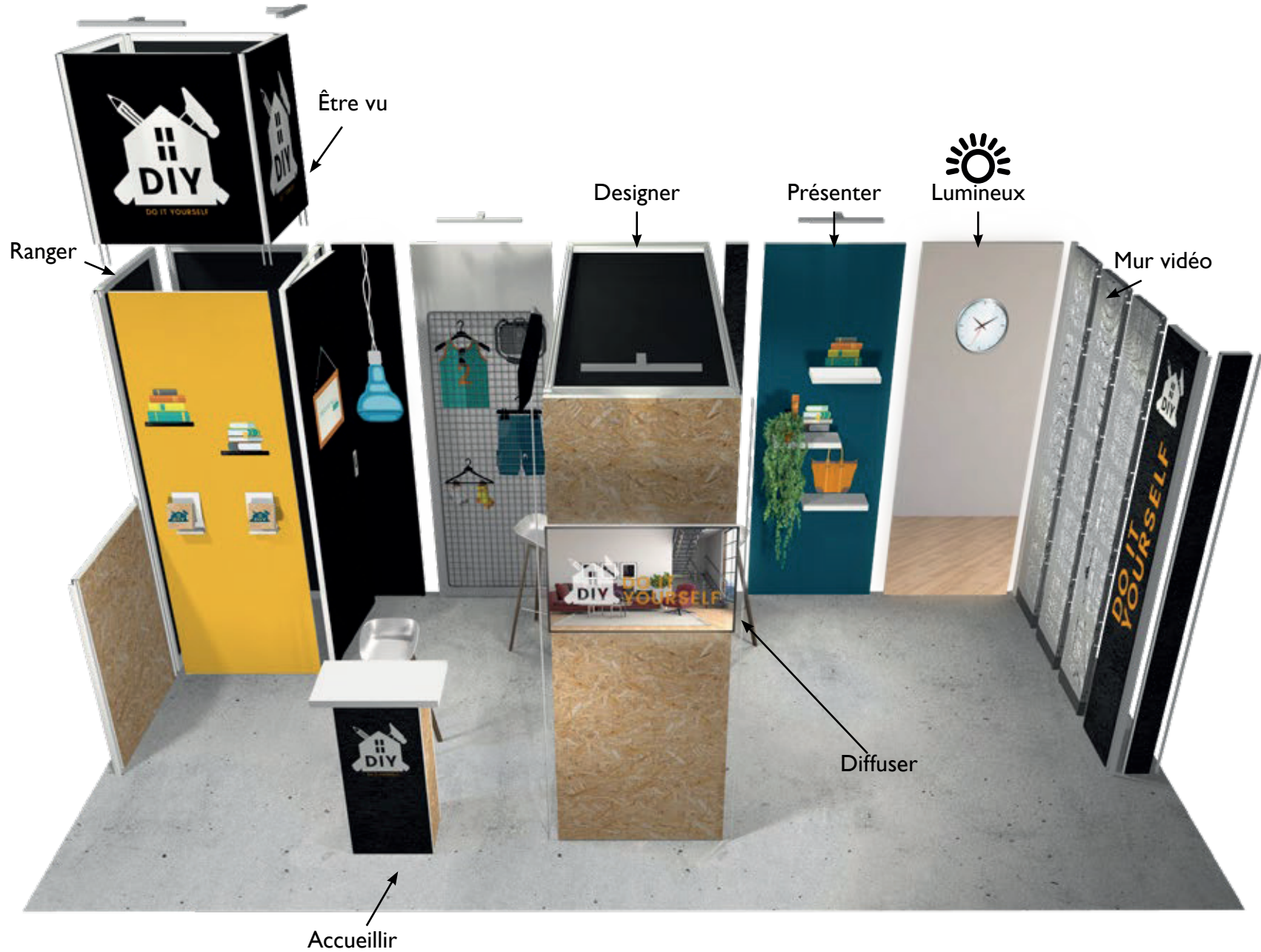

3

Concept

Stand modulaire



- Panoramic h-line est une solution de stand d'exposition permettant de créer facilement un stand sur-mesure à partir de modules pré-assemblés.
- Elle crée un impact visuel inégalé grâce à son espace entièrement dédié à l'image et offre toutes les fonctionnalités dont vous avez besoin.
- Panoramic h-line s'adresse à ceux qui souhaitent un stand modulaire et flexible, à l'achat ou à la location.



4

Bénéfices

5 bonnes raisons de choisir panoramic h-line

Stand modulaire

- **Place à votre image !**
Aucun profilé en aluminium n'est apparent. Votre message est encore plus efficace et votre stand véhicule une vraie image de qualité.
- **Modulez à l'infini !**
Tous les modules se connectent entre eux sans restriction. C'est l'assurance de pouvoir utiliser son stand dans tous les espaces, même ceux qu'on ne connaît pas d'avance. Panoramic h-line est évolutif pour accompagner la croissance de votre société.
- **Consacrez-vous à l'essentiel !**
Chaque module est pensé pour répondre à une fonctionnalité (communiquer, présenter, diffuser, designer, accueillir, ranger...). Vous pouvez pré-aménager certains modules en choisissant des kits optionnels.
- **Soyez graphique !**
Distinguez-vous en créant votre propre visuel ou utilisez notre bibliothèque de textures et papiers peints spécialement conçue pour Panoramic h-line.
Vous avez tous les outils de conception, mettez-y une part de vous-même.
- **Astucieux et Simple**
Panoramic h-line ne nécessite aucune expertise technique et se monte sans outil. Les panneaux sont livrés pré-montés : le visuel est déjà accroché à la structure. Une personne peut monter un stand de 18m² en moins d'une heure. Montez votre stand vous-même, nous pouvons aussi vous aider !

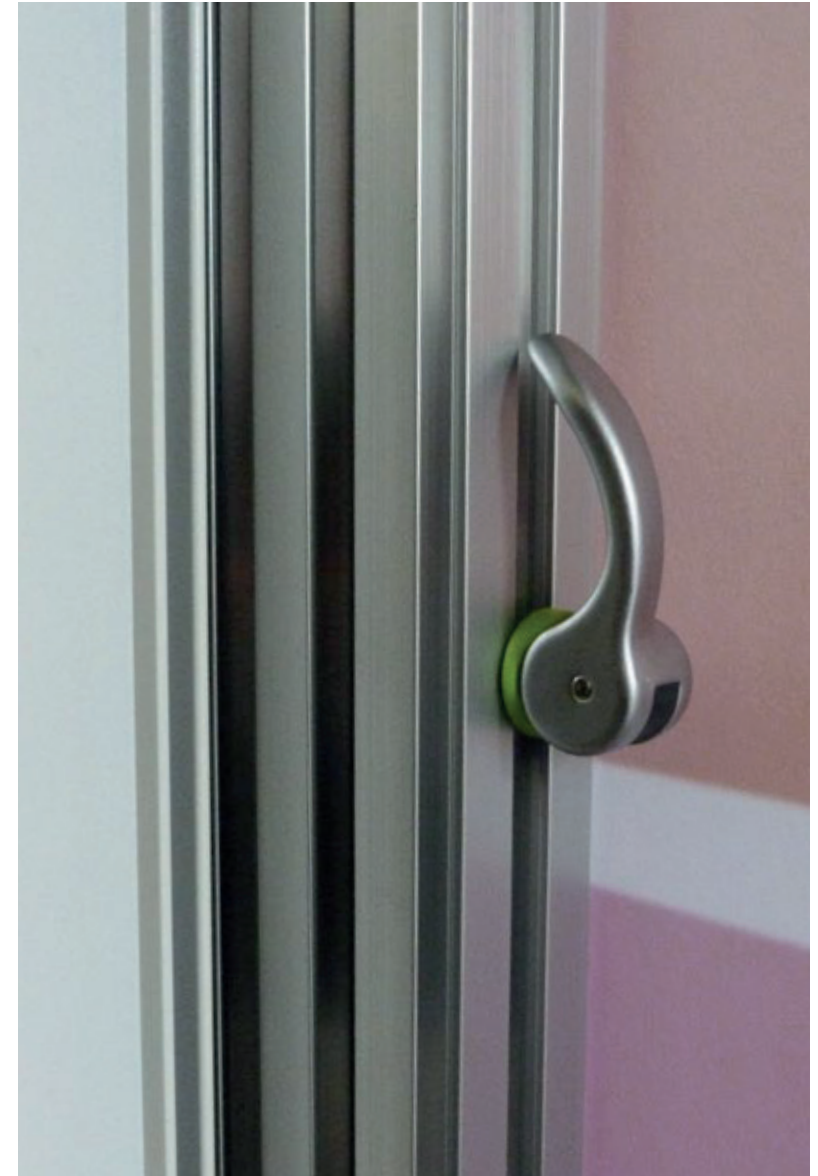

5

Principe



3 largeurs de panneaux :
24 cm, 48 cm et 96 cm

Tous les panneaux sont livrés pré-montés, le visuel est accroché à la structure, seule la connexion entre les panneaux reste à faire !

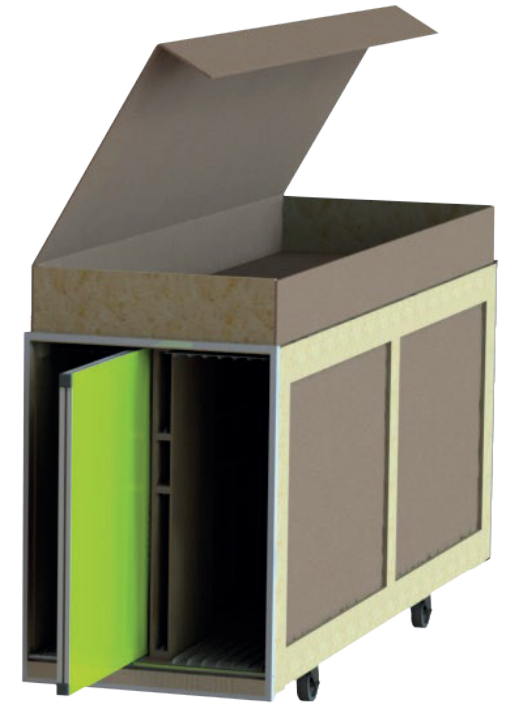

6

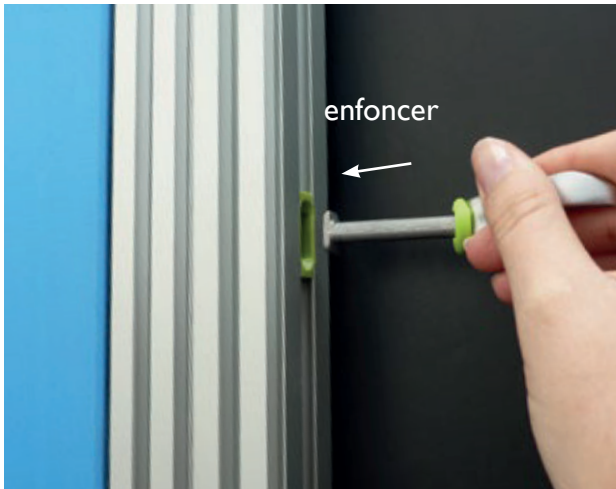

Tous les modules se connectent entre eux



Résultat : aucun profilé en aluminium n'est apparent !

7 Visuel

- Visuels en tissu imprimés par sublimation
- Système d'attache par joint silicone directement cousu sur le visuel, à insérer dans la rainure du profilé Panoramic
- Taille du visuel ajustée précisément pour une tension parfaite sur le cadre
- Qualités de tissu adaptées au support : tissu opaque Panopac pour un rendu couleurs optimal et un impact visuel maximal / tissu rétro-éclairant pour les cadres et supports lumineux
- Facile à transporter et donc à expédier



Finition optimale et durable grâce à l'œillet

8

Modules standard

Communiquer



MODULES

HMS004
Mât d'angle 250
(sans visuel)

HMS024
Module standard 240
+ visuel sublimation

HMS048
Module standard 480
+ visuel sublimation

HMS096
Module standard 960
+ visuel sublimation

VISUELS

Visuel sublimation
uniquement pour habiller
un angle extérieur

Visuel sublimation

Visuel sublimation

Visuel sublimation

Dimensions
80 mm x 2500 mm

Dimensions
240 mm x 2500 mm

Dimensions
480 mm x 2500 mm

Dimensions
960 mm x 2500 mm





HMS204
Mât d'angle 125
(sans visuel)



HMS224
Module standard demi-hauteur 240
+ visuel sublimation



HMS248
Module standard demi-hauteur 480
+ visuel sublimation



HMS296
Module standard demi-hauteur 960
+ visuel sublimation

MODULES

VISELS

Visuel sublimation
uniquement pour habiller
un angle extérieur

Dimensions
80 mm x 1250 mm

Visuel sublimation

Dimensions
240 mm x 1250 mm

Visuel sublimation

Dimensions
480 mm x 1250 mm

Visuel sublimation

Dimensions
960 mm x 1250 mm

10 Modules rangement

Ranger

porte sur pivot



MODULES

HMR096
Module réserve 1 m2
+ visuels sublimation

HMRI96
Module réserve 2 m2
+ visuels sublimation

HMR048
Module armoire S
+ visuels sublimation

HMRI48
Module armoire M
+ visuels sublimation

VISUELS

6 visuels sublimation

8 visuels sublimation

6 visuels sublimation

6 visuels sublimation

Ajoutez des kits optionnels pour aménager vos modules rangement



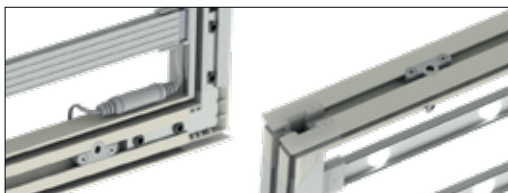
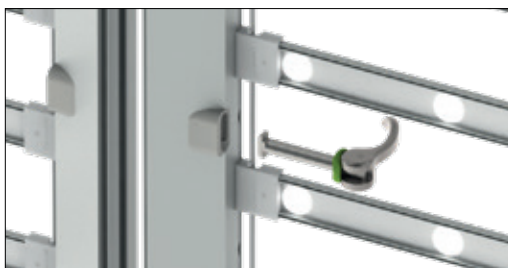

- Nouveau profilé de 4 cm de large, comme les panneaux non lumineux
- Homogénéité parfaite, sans aucune fuite de lumière
- S'accroche à tous les panneaux panoramique h-line avec un connecteur unique
- 2 prises sur chaque module : fini les contraintes de configurations
- Se transporte dans la caisse h-line avec le visuel attaché, en occupant un seul emplacement

Modules standard lumineux épaisseur 4cm

Communiquer

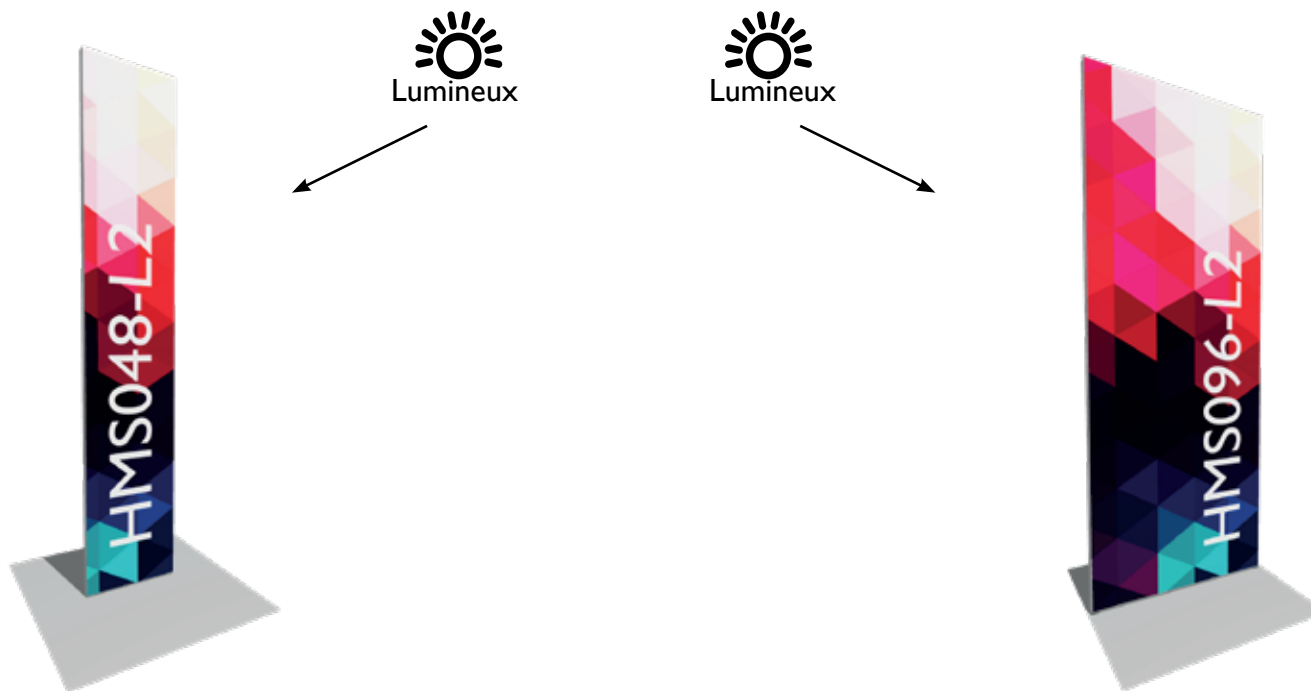

Existent aussi en recto-verso mais seule une face est lumineuse.

MODULES

HMS048-L2
Module standard 480 lumineux
+ visuel sublimation

HMS096-L2
Module standard 960 lumineux
+ visuel sublimation

VISUELS

Visuel sublimation

Visuel sublimation

Dimensions
480 mm x 2500 mm

Dimensions
480 mm x 2500 mm

13 Modules accessoires



HMF096-01
Module 3 porte-brochures
+ visuel sublimation + 2 pieds

MODULES

Visuel sublimation

VISUELS

Dimensions
960 mm x 2500 mm



HMF096-02
Module 2 porte-brochures
+ visuel sublimation + 2 pieds

Visuel sublimation

Dimensions
960 mm x 2500 mm



HMF196
Module cadre wall-frame contour
86 x 48 cm + visuel sublimation + 2 pieds

Visuel sublimation

Dimensions
960 mm x 2500 mm



14 Modules arches

Designer

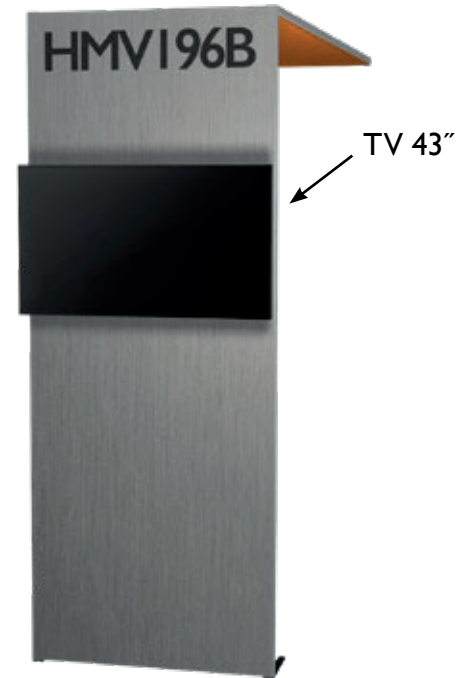

MODULES

HMV048A
Module arche 480
+ visuels sublimation + 2 pieds

HMV096A
Module arche 960
+ visuels sublimation + 2 pieds

HMVI96B
Module arche 960 + TV*
+ visuels sublimation + 2 pieds

VISUELS

3 visuels sublimation

3 visuels sublimation

3 visuels sublimation



Modules arches lumineuses

Designer



MODULES

HMV096-L2

Module arche avec face avant* et velum lumineux
+ visuels sublimation + 2 pieds

HMV496-L2

Module arche avec velum lumineux
+ visuels sublimation + 2 pieds

HMV596-L2

Module arche avec face avant lumineuse*
+ visuels sublimation + 2 pieds

VISUELS

3 visuels sublimation

3 visuels sublimation

3 visuels sublimation

16 Modules rehausses

nouveau

Être vu

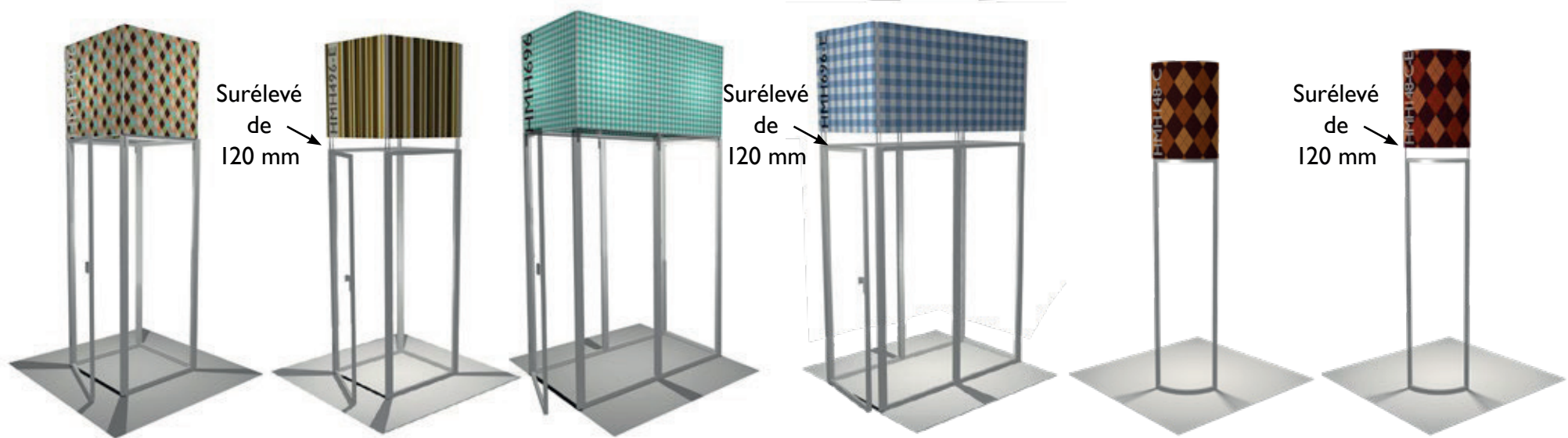

MODULES

HMH496 sans surélévation
Module rehausse* 1 m²
+ visuels sublimation

HMH496 avec surélévation
Module rehausse* 1 m²
+ visuels sublimation

HMH696 sans surélévation
Module rehausse* 2 m²
+ visuels sublimation

HMH696 avec surélévation
Module rehausse* 2 m²
+ visuels sublimation

HMHI48-C sans surélévation
Module rehausse* courbe
+ visuels sublimation

HMHI48-C avec surélévation
Module rehausse* courbe
+ visuels sublimation

VISUELS

4 visuels sublimation

4 visuels sublimation

6 visuels sublimation

6 visuels sublimation

Visuel sublimation extérieur
(intérieur en option)

Visuel sublimation extérieur
et intérieur

Hauteur totale
3460 mm

Hauteur totale
3580 mm

Hauteur totale
3460 mm

Hauteur totale
3580 mm

Hauteur totale
3460 mm

Hauteur totale
3580 mm



17 Modules allée

Être vu



MODULES

HMA024
Module allée gauche*
+ visuels sublimation

HMAI24
Module allée droite*
+ visuels sublimation

VISUELS

2 visuels sublimation

2 visuels sublimation

Dimensions
240 mm x 2500 mm

Dimensions
240 mm x 2500 mm



18 Modules enseignes

Être vu

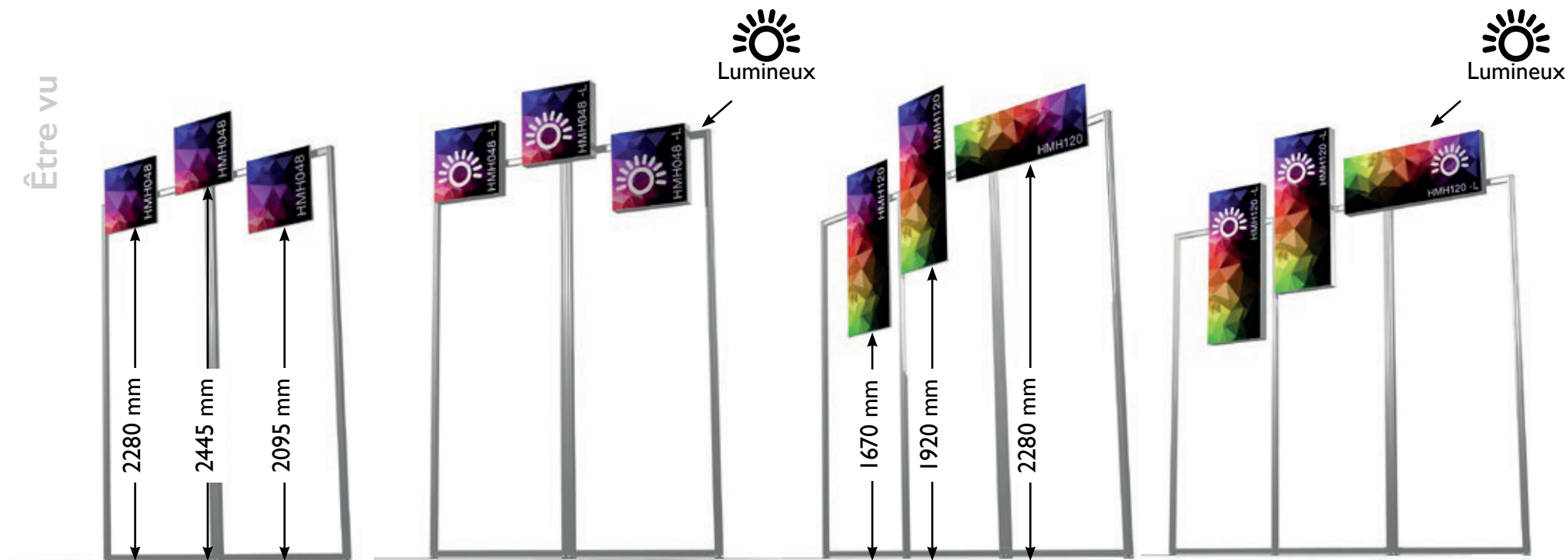

MODULES

HMH048
Module enseigne S
+ visuel sublimation

HMH048-L
Module enseigne lumineuse S
+ visuel sublimation

HMH120
Module enseigne M
+ visuel sublimation

HMH120-L
Module enseigne lumineuse M
+ visuel sublimation

VISUELS

Visuel sublimation

Visuel sublimation

Visuel sublimation

Visuel sublimation

Dimension visuel
480 x 480 mm

Dimension visuel
480 x 480 mm

Dimension visuel
480 x 1200 mm

Dimension visuel
480 x 1200 mm



19 Modules comptoirs

Hauteur totale (plateau incl.) 1000 mm / Epaisseur plateau : 38 mm

Accueillir

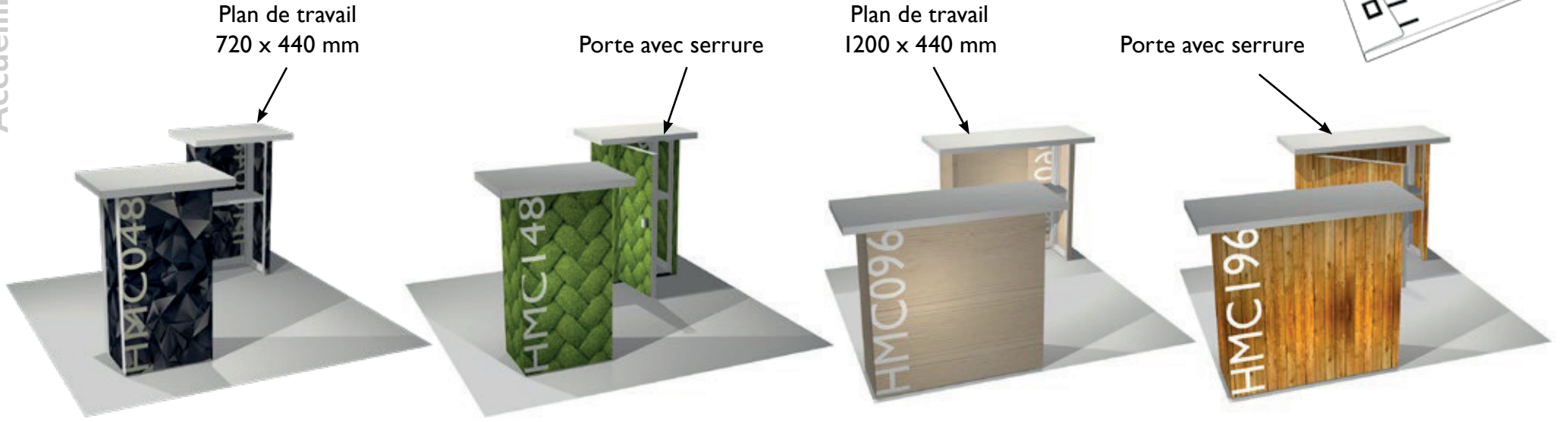

MODULES

HMC048
Module comptoir S
+ visuels sublimation

HMCI48
Module comptoir S avec porte
+ visuels sublimation

HMC096
Module comptoir M
+ visuels sublimation

HMCI96
Module comptoir M avec porte
+ visuels sublimation

VISUELS

3 visuels sublimation

6 visuels sublimation

3 visuels sublimation

6 visuels sublimation

HMC048-USB
Option avec chargeur USB

HMCI48-USB
Option avec chargeur USB

HMC096-USB
Option avec chargeur USB

HMCI48-USB
Option avec chargeur USB

20 Modules de connexion

Accueillir

Plan de travail
2400 x 440 mm
en associant
2 comptoirs HMC096



Surface de travail supplémentaire
de 440 x 440mm

Housse de protection plateau
+ étagère incluse

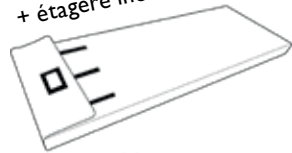

MODULES

HMC001
Module de connexion droit
pour comptoirs + visuel sublimation

HMC002
Module de connexion en angle
pour comptoirs + visuels sublimation

VISUELS

Visuel sublimation

3 visuels sublimation

Modules comptoirs lumineux

Plan de travail
1200 x 440 mm



Porte avec serrure

Housse de protection plateau
+ étagère incluse

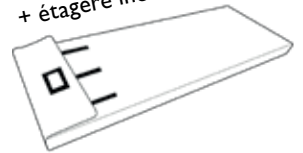

HMC096-L2
Module comptoir M avec face
avant lumineuse + visuels sublimation

HMC196-L2
Module comptoir M avec porte et face
avant lumineuse + visuels sublimation

3 visuels sublimation

6 visuels sublimation

HMC096-L2-USB
Option avec chargeur USB

HMC196-L2-USB
Option avec chargeur USB

100% modulaire : 12 modules, 1 caisse de transport, 4 salons, 4 configurations, 4 lieux

Soyez agile en reconfigurant votre stand panoramique h-line au gré de vos événements.



100% modulaire : 12 modules pour un nombre de configurations illimité !

module rehausse 1m² x1



module enseigne lumineuse x1



module arche TV x1

module réserve 1m² x1

module console USB x1

module comptoir M courbe x1

module étagères x1

module 3 porte-brochures x1

module allée x1

module standard 96 x2

mât d'angle x1

pack 12 modules

- 2 modules standard 96 HMS096
- 1 module réserve 1m² HMR096
- 1 module console USB HMC296B-USB
- 1 module 3 porte-brochures HMF096-01
- 1 module étagères HME011
- 1 module arche TV HMV196B
- 1 module allée gauche HMA024
- 1 module rehausse 1m² HMH496
- 1 module enseigne lumineuse HMHI20-L
- 1 mât d'angle HMS004
- 1 module comptoir M courbe HMC096-C
- 5 spots LED
- 1 support tablette
- 1 kit aménagement réserve
- 1 pied stabilisateur
- 2 kits électricité
- 2 multiprises 3P
- 1 kit de secours h-line
- 1 caisse de transport HI



9 m²

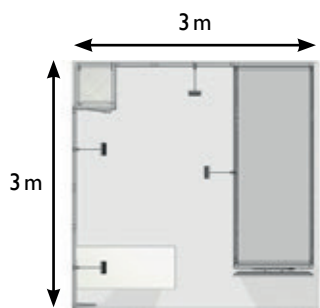

hauteur du stand 2,5 m



Module armoire aménagée
HMR048



Module console HMC296B

h-stand-9m2-27

Contactez-nous pour obtenir un devis à l'achat ou à la location

Solution de transport conseillée
1 caisse h-line H2



Modularité
12 m²

Ajoutez simplement un module standard 96 pour passer en 12 m²

h-stand-12m2-29



Spot signature pour un éclairage puissant et homogène

h-stand-9m2-26

Contactez-nous pour obtenir un devis à l'achat ou à la location

Solution de transport conseillée
1 caisse h-line H2

9 m²

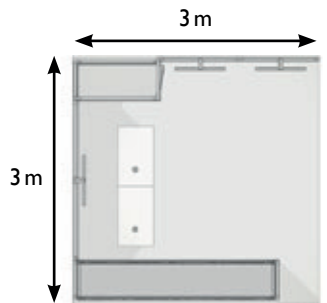

hauteur du stand 2,5m



Créez une arche lumineuse en 48cm



Modularité
12 m²



Ajoutez simplement un module étagères pour passer en 12 m²

h-stand-12m2-30

Présentez vos catalogues
(porte-brochures intégrés au
panneau)

h-stand-12m2-31

Contactez-nous pour obtenir un
devis à l'achat ou à la location

Solution de transport conseillée
1 caisse h-line H2

12 m²

4m

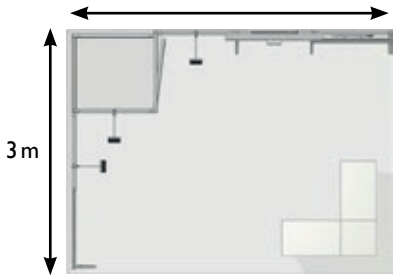

hauteur du stand 2,5 m



2 comptoirs connectés avec un module de
connexion en angle HMC002

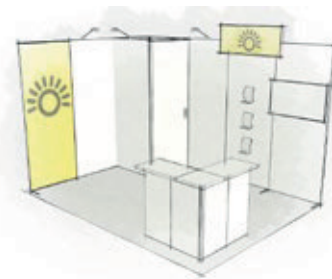

Modularité 9 m²

Ôtez juste le module standard lumineux 96
h-stand-9m2-09



Augmentez votre impact avec
la réhausse tour
vidéo panoLED



12 m²

4m

3m



hauteur du stand 3,5m



Une réhausse 100% dalles LED
pour un maximum d'impact

Osez la transparence
et distinguez-vous



h-stand-12m2-33

Contactez-nous pour obtenir un
devis à l'achat ou à la location

Solutions de transport conseillées
2 flightcases pour dalles
+ 1 caisse h-line HI



Gagnez en visibilité avec la rehausse

Donnez plus d'impact avec une arche 100% lumineuse



h-stand-15m2-12

Contactez-nous pour obtenir un devis à l'achat ou à la location

Solution de transport conseillée
I caisse h-line HI

15 m²

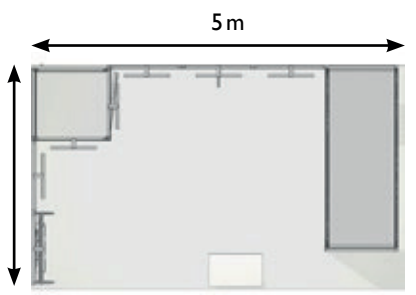

hauteur du stand 3,5m



Chargeur USB intégré dans le plateau de console

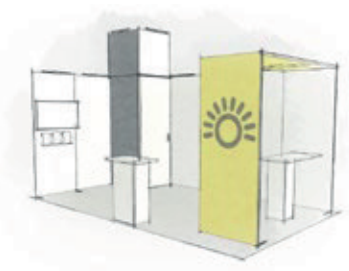

Modularité
12 m²



Reconfigurez votre stand avec un module standard 96 en moins
h-stand-12m2-15

Diffusez vos films grâce au mur vidéo panoLED



h-stand-16m2-01

Contactez-nous pour obtenir un devis à l'achat ou à la location

Solutions de transport conseillées
3 flightcases pour dalles
+ 1 caisse h-line H2

16 m²

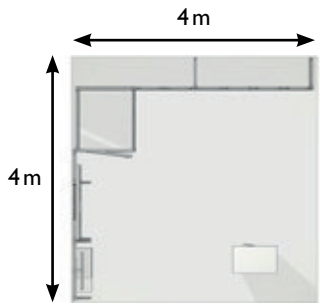

hauteur du stand 2,5 m

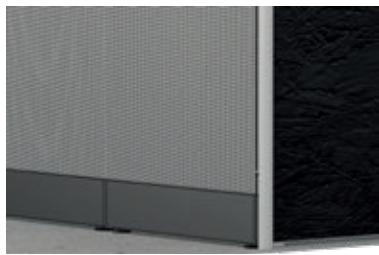

Un bumper sous chaque dalle pour un alignement parfait

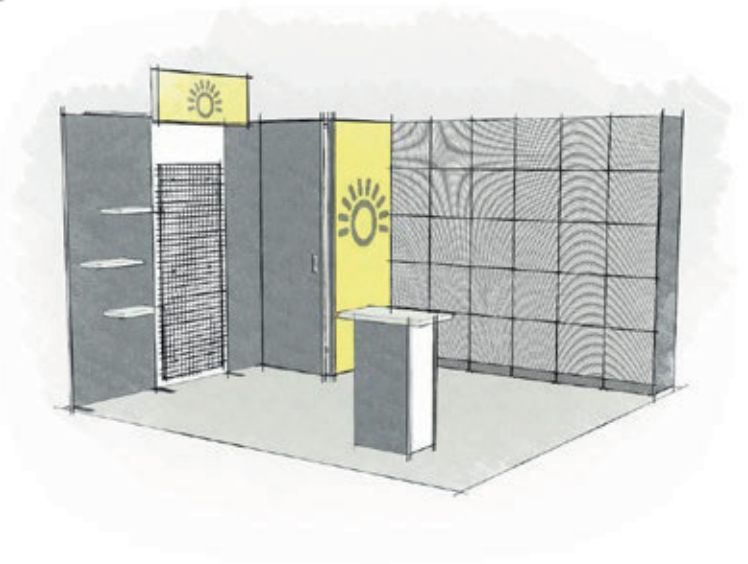

Créez un espace de rangement grâce à la réserve

Présentez vos objets et flyers promotionnels sur le même panneau



h-stand-18m2-31

Contactez-nous pour obtenir un devis à l'achat ou à la location

Solution de transport conseillée
1 caisse h-line HI

18 m²

6m

3m



hauteur du stand 2,5m



Module étagère + 3 porte-brochures HME017



Module console HMC396B

Modularité
12 m²



Une cloison inversée et 2 modules en moins

h-stand-12m2-16

31

Mettez en valeurs vos produits avec la vitrine helix.200

Signez avec votre marque grâce à l'enseigne lumineuse



h-stand-18m2-24

Contactez-nous pour obtenir un devis à l'achat ou à la location

Solutions de transport conseillées

- 1 caisse h-line H2
- + 1 caisse h-line H4

18 m²

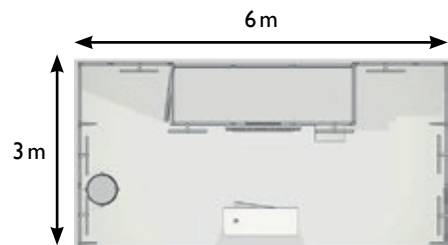

hauteur du stand 2,5 m



Patère accrochée grâce à la pièce de fixation universelle



Module cadre wall.frame HMF196



Modularité
12 m²

Adaptez votre stand à une surface de 12m² en enlevant 3 modules standard 96 et 2 modules standard 48

h-stand-12m2-24

Mettez vos documents à disposition de vos visiteurs

Eclairez vos espaces de discussion grâce aux vélum lumineux



h-stand-24m2-14

Contactez-nous pour obtenir un devis à l'achat ou à la location

Solutions de transport conseillées
2 caisses h-line H2

24 m²

6m



hauteur du stand 3,5m



Module tv + étagère HMM296A



Porte tablette



Modularité
24 m²
ilôt

Un design très différent à partir des mêmes modules !

h-stand-24m2-22



Diffusez vos vidéos avec une arche courbe + TV



h-stand-28m2-01

Contactez-nous pour obtenir un devis à l'achat ou à la location

Solutions de transport conseillées

- + 1 caisse h-line H1
- + 1 caisse h-line H4
- + 1 caisse h-line H7

28 m²

7m

4m



hauteur du stand 2,5 m



Module comptoir lumineux avec porte HMCI96-L2

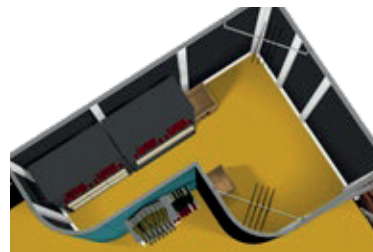

Grande réserve aménagée



Modularité 20 m²

Passez en 20m² en ôtant 2 modules standard 96

h-stand-20m2-10

Affichez votre logo dans un module enseigne

Connectez deux comptoirs grâce au module de connexion



h-stand-36m2-01

Contactez-nous pour obtenir un devis à l'achat ou à la location

Solutions de transport conseillées
 1 caisse h-line H2
 + 1 caisse h-line H4

36 m²

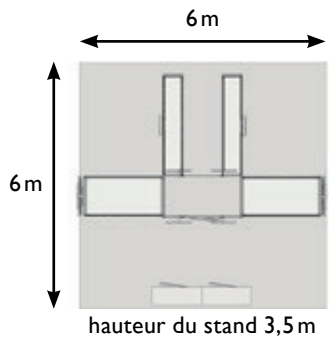

Support tablette sécurisé



Vue arrière du stand

Modularité 24 m²



Ôtez des modules et adaptez-vous à une surface plus petite !
h-stand-24m2-23



Optez pour un stand tout en rondeur

Augmentez votre visibilité avec une rehausse

Grand comptoir d'accueil avec le module de connexion droit



h-stand-64m2-01

Contactez-nous pour obtenir un devis à l'achat ou à la location

Solutions de transport conseillées

- 1 caisse h-line H1
- + 1 caisse h-line H4
- + 3 caisses h-line H7

64 m²

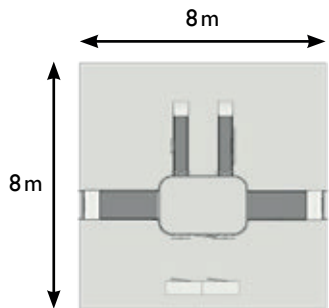

hauteur du stand 3,5m



Module enseigne lumineuse HMH048-L et HMHI20-L

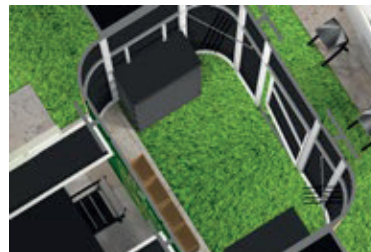

Une grand espace de stockage aménagé avec 2 kits HAR001



Grand espace de réception



Aménagez vos modules !

Compatibles
module accessoires

Accessoiriser

TV40L (-LOC)
TV Samsung DEL 3D 43" - 65"
+ télécommande



ACS011-01
Support TV



ACS012-01
Support tablette



panoLED
Dalle LED



ACT028-12
Étagère S 480mm x 260 mm
+ 2 supports de fixation
+ housse de protection



ACT028-13
Étagère M 520 x 260 mm
+ 2 supports de fixation
+ housse de protection



ACT028-11
Étagère L 960 x 260 mm
+ 2 supports de fixation
+ housse de protection



HCW001
Cadre wall.frame 86 x 48 cm



COF071-01
Porte-brochures



37 Aménagez vos modules !

Accessoiriser

COL037
Connecteur h-line



HAL001
Kit électricité (2 rallonges 3 m + 1 multiprise 3 emplacements)



HAL003
Kit électricité avec support de fixation (2 rallonges 3 m + 1 multiprise 3 emplacements + 1 pièce de fixation pour transformateur et multiprise)



COF065-01
Pièce de fixation pour transformateur et multiprise



LLF020
Kit câblage 6 spots LED avec housse



LED4-EU-S3
Spot LED 20W avec support 1/4 de tour et sac



LIGHT-LED4
Spot LED 20W sans transfo avec support 1/4 de tour et sac

LLA008
Transfo seul

LED50-EU
Spot LED 50W avec sac pour éclairage à plus de 3 m de haut



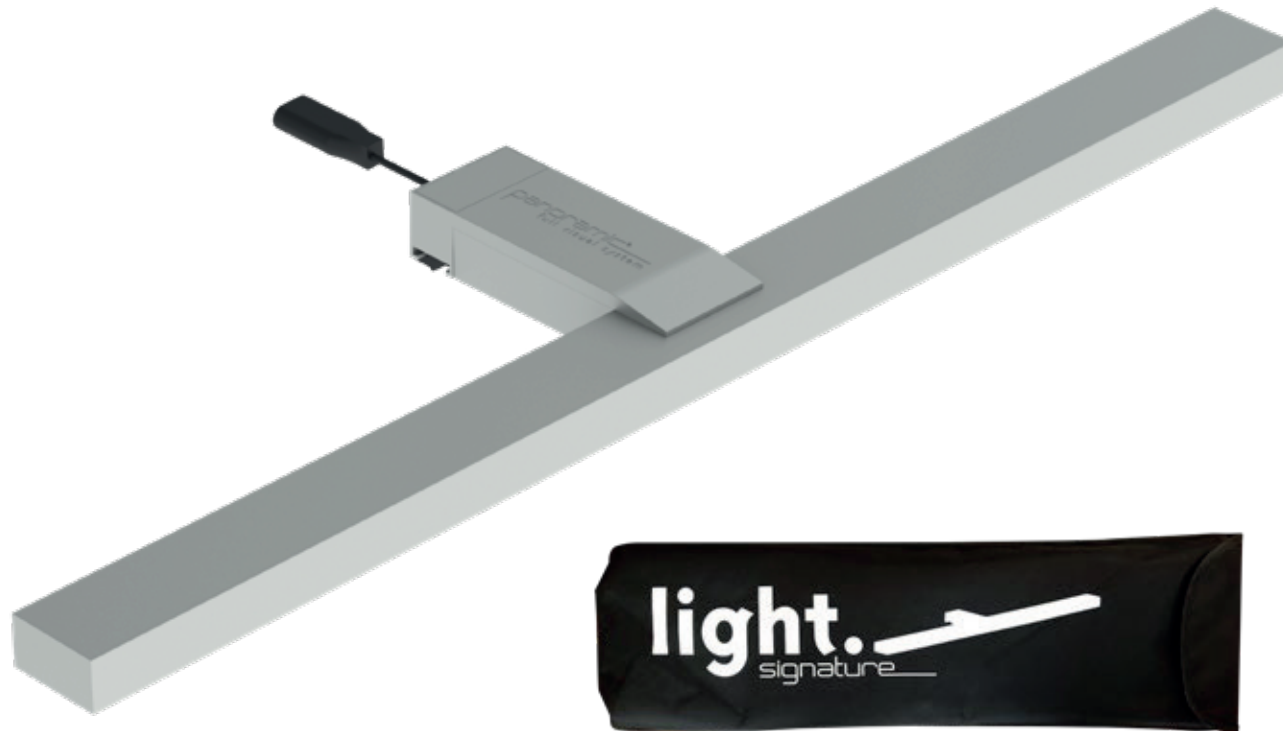

LED-SIGNATURE-EU
Spot LED Signature 20W avec
transfo et housse

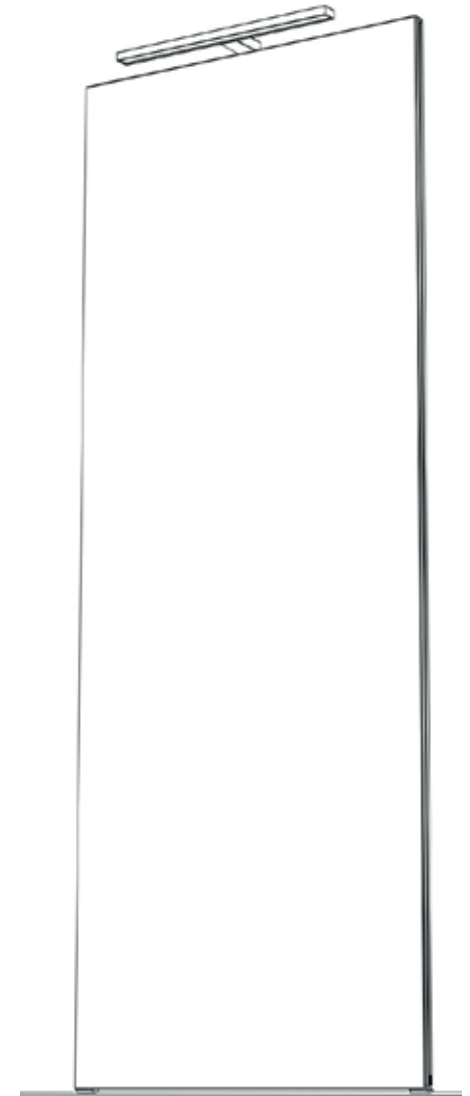

Avec ses lignes épurées et design, il s'intègre parfaitement à vos stands.

Il offre un éclairage puissant et uniforme sur le panneau grâce à sa forme allongée de 60 cm et ses optiques spécifiquement étudiées.



39 Aménagez vos modules !

Accessoiriser

ACP022
Pied stabilisateur escamotable



ACP023
Pied stabilisateur double escamotable



ALP005-01
Baguette de finition (h 250 cm)

ALP005-02
Baguette de finition (h 96 cm)

ALP005-14
Baguette de finition (h 192 cm)

ALP005-09
Baguette de finition (h 240 cm)

ALP005-12
Baguette de finition (h 125 cm)

ALP005-13
Baguette de finition (h 48 cm)



HAR001
Kit réserve (étagère autoportante
+ porte-manteau + 4 cintres + 2 poubelles)



HAR002
Kit armoire
(porte-manteau + 4 cintres + 1 poubelle)



40 Solutions de transport

Caisse de rangement

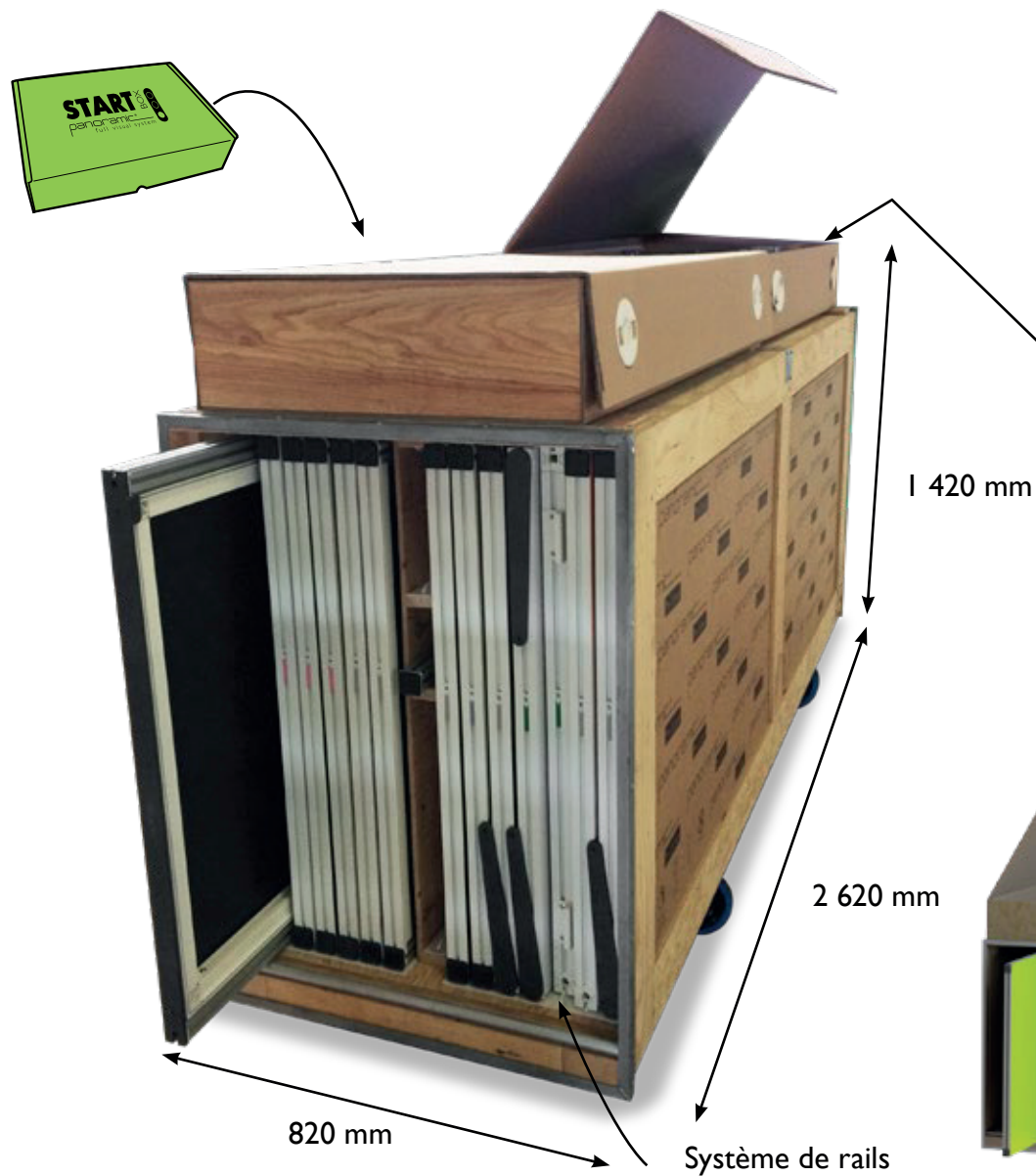















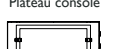

caisse.h-line HI

Dimensions extérieures
L 820 x P 2620 x H 1420 mm

Poids
149 kg

Peut contenir 14 cadres de 96 cm, 1 cadre de 48 cm et 1 cadre de 24 cm.

Pour utilitaire avec hayon ou rampe.
Comprend une caisse supérieure.

| | | |
|---------------------|---------------------------------------------------------------------------------------------------------------------------------------|--------------------------------------------------------------------------------------------------------------|
| CONNECTEUR |  | |
| ACCESSOIRES | Tube de connexion  | Baguette de finition  |
| | Pièce universelle de connexion d'accessoires  | Plateau comptoir  |
| | | Tablette comptoir  |
| | | Plateau console  |
| | | Étagère  |
| | Escabeau  | TV  |
| | | Support tablette  |
| | Spot LED  | Rallonge  |
| | | Multiprise  |
| AMÉNAGEMENT RESERVE | Penderie  | Étagère  |
| | | Poubelle  |



41 Solutions de transport

Caisse de rangement



Caisse partitionnable

Caisse supérieure
(option)



caisse.h-line H2

Dimensions extérieures L 740 x P 2620 x H 1440 mm
Poids 110 kg

Peut contenir 12 cadres.
Pour utilitaire sans hayon et sans rampe.
(caisse à remonter roulettes vers le haut dans votre véhicule pour assurer une stabilité parfaite durant le transport).
Comprend une caisse supérieure.

caisse.h-line H4

Dimensions extérieures L 520 x P 2650 x H 1220 mm
Poids 80 kg

Peut contenir 8 cadres.
Pour utilitaire sans hayon ni rampe.
Caisse supérieure en option.

EMC041-02
Caisse wrap pour caisse H4

caisse.h-line H7

Dimensions extérieures L 2606 x P 737,20 x H 409 mm
Poids 24 kg

Peut contenir 4 cadres.





Nous sommes à votre disposition pour tout
complément d'information

Valérie Grouix
Directrice - Chargée d'affaires

06 87 46 54 45
valerie@expocom.fr

Véronique Hodot
Chargée de clientèle

07 87 27 36 91
veronique@expocom.fr